

**VERTIKÁLNÍ PVC ŽALUZIE - MANUÁLNÍM POHONEM**

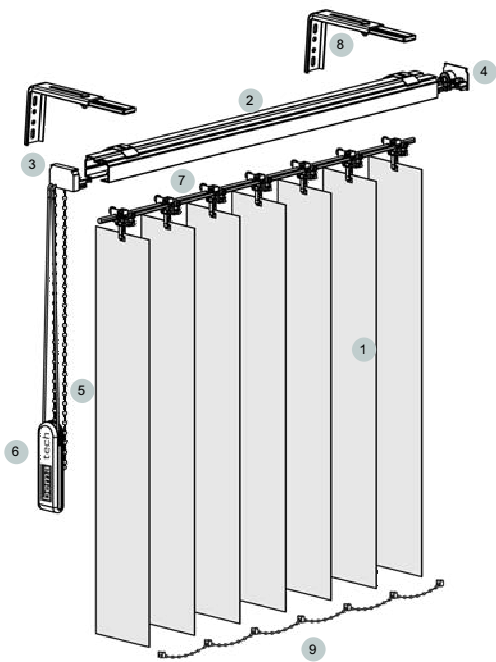

<b>Minimální rozměry</b>	šířka	500 mm
V případě menších nebo větších rozměrů je nutná konzultace s výrobcem.		
<b>Maximální rozměry</b>	šířka	7000 mm
	výška	4000 mm
<b>Maximální plocha</b>		28 m <sup>2</sup>
<b>Maximální váha</b>		20 kg
<b>Počet lame do 1 m</b>	cca	13

- 1 Lamely
- 2 Profil
- 3 Ovládací zakončení
- 4 Zpětná koncovka
- 5 Ovládání naklápění lamel
- 6 Ovládání stahování lamel
- 7 Jezdec
- 8 Kotvení
- 9 Aretační řetízek

**Možné provedení:**

- rovné
- šikmé (viz str. I-156)
- vertikální oblouk (viz str. I-160)
- horizontální oblouk (viz str. I-164)

**Možnosti kotvení**

Strop

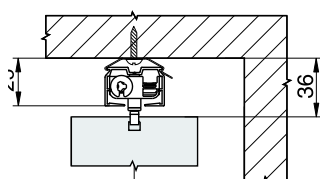

Stěna

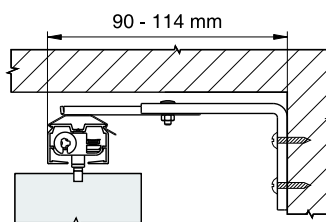

Rozměr žaluzie

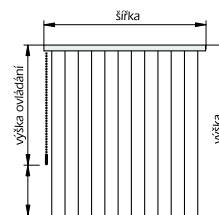

**Ad I - LAMELY**

Kolekce lamel je zaměřená na jednoduché neutrální barvy, které je možné použít jak v domácím interiéru, tak v kancelářských a administrativních budovách.

Výhodou lamel oproti látkám je jejich údržba (omyvatelnost), lamely jsou plně zatemňující, nehořlavé a dokáží tepelně izolovat.

Velkou výhodou PVC lamel je jejich použití do šikmín a vertikálních oblouků vzhledem k možnosti jejich zakrácení na místě realizace.

K dispozici jsou 2 typy vzorníků - základní (běžně k dispozici) a rozšířený (na vyžádání k zapůjčení). Pro lamely z rozšířeného vzorníku platí delší dodací termín, cca 4-5 týdnů. Kalkulace pro tyto lamely je vždy individuální.

**Typy prostřihů pro zavěšení lamel**

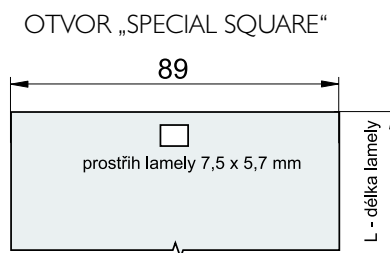
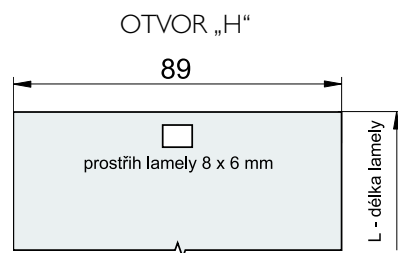

### Ad 2 - PROFIL

Hliníkový extrudovaný profil, standardní barevné provedení bílá. V jiném barevném provedení po dohodě s výrobcem. Možnost lakování do barev RAL.

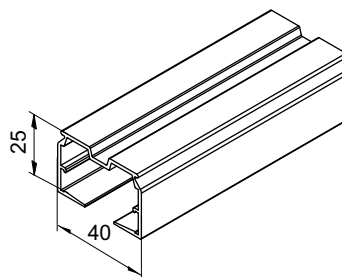

### Ad 3 - OVLÁDACÍ ZAKONČENÍ

Materiál PVC, barevné provedení bílá, převod 1:1.

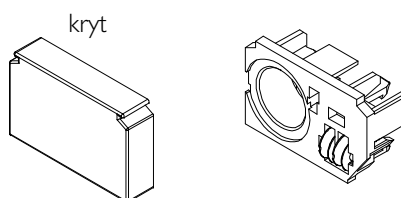
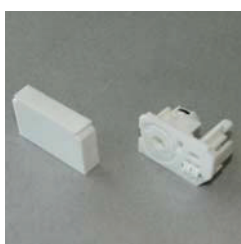

### Ad 4 - ZPĚTNÁ KONCOVKA

Zpětná koncovka se vyrábí jako P-L.

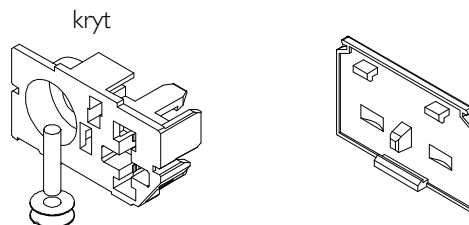
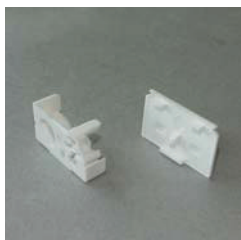

### Ad 5 - OVLÁDÁNÍ NAKLÁPĚNÍ LAMEL

Barevné provedení bílá šňůrka, bílé kuličky.

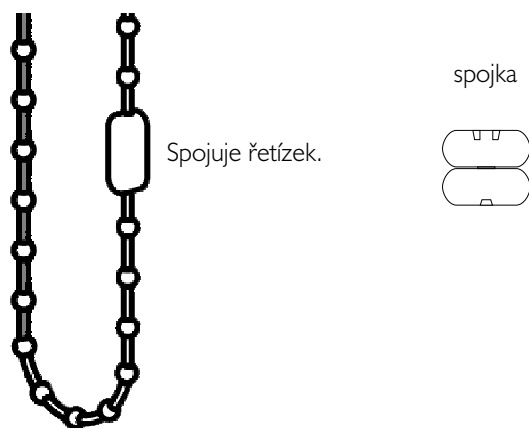
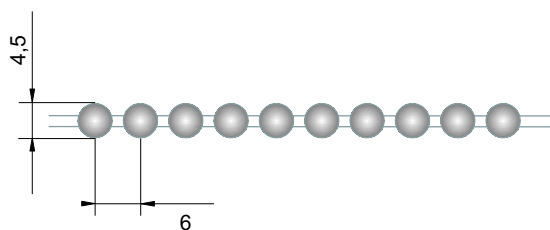

#### Ovládání posuvu lamel

Barevné provedení bílá šňůra  
Standartní délka ovládání je o 300mm kratší, než výška celého systému. Na přání zákazníka lze změnit.

## Ad 6 - OVLÁDÁNÍ STAHOVÁNÍ LAMEL

Materiál PVC v bílém provedení, uvnitř je vložena ocelová zátěž. Závaží lze z řetízku jednoduše sejmout vyjmutím otočného kola.

Celková výška ovládání v objednávce se uvádí včetně závaží.

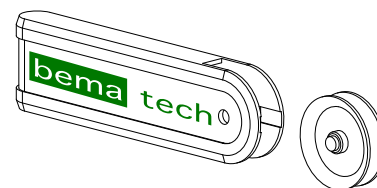
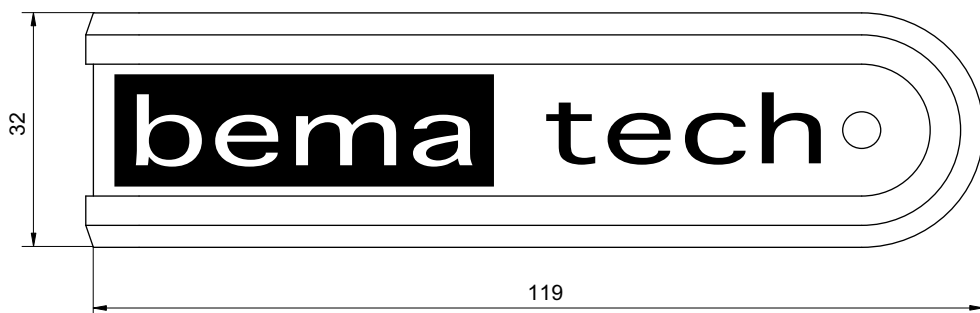

## Ad 7 - JEZDEC

Materiál PVC.

